

ENERGOOSZCZĘDNE
OKNA | DRZWI | FASADY

SYSTEMY PRZESUWNE Z ALUMINIUM



POZNAJ OFERTĘ **NASZYCH** PRODUKTÓW ALUMINIOWCH



OKNA | DRZWI | FASADY | SYSTEMY PRZESUWNE | SYSTEMY PRZECIWPOŻAROWE

Spis treści:

04 - O Firmie

06 - Okna Aluminiowe

08 - Drzwi

10 - Systemy elewacyjne – fasady

12 - Drzwi podnoszone przesuwne HST

14 - Drzwi przesuwne SkyLine

16 - Okna i drzwi przeciwpożarowe, dymoszczelne i ewakuacyjne

18 - System Ścian Działowych MB-45 Office

26 LAT
DOŚWIADCZENIA
W BRANŻY



O firmie

Aluforma to suma ponad 21 lat doświadczenia w branży stolarki otworowej z aluminium ze 100% polskim kapitałem. Jesteśmy producentem nowoczesnych, energooszczędnych, komfortowych okien, drzwi, fasad oraz systemów przesuwanych z aluminium. Produkty Aluforma definiują charakter współczesnej architektury. Są odzwierciedleniem osobowości oraz indywidualnego poczucia estetyki ich właścicieli. Wyróżnia nas nowoczesna technologia, olbrzymi wybór wzornictwa, własny park maszynowy i pion inżynieryjno-techniczny.

Poznaj siłę argumentów i zamów systemy Aluforma:



NOWOCZESNY
PARK
MASZYNOWY



100%
POLSKIEGO
KAPITAŁU



DOŚWIADCZENIE
W REALIZACJI
WYMAGAJĄCYCH
OBIEKTÓW



WSPÓŁPRACA
Z RENOMOWANYMI
MARKAMI



DOŚWIADCZONY
ZESPÓŁ



INNOWACYJNOŚĆ



PROFESJONALNA
LOGISTYKA



PROFESJONALNY
PION
TECHNICZNY



KOMPLEKSOWA
OFERTA



PROFESJONALNY
MONTAŻ



-  ENERGOOSZCZĘDNE
-  BEZPIECZNE KLASA RC1 DO RC3, EN 1627
-  NOWOCZESNY DESIGN
-  BOGATA KOLORYSTYKA
-  MOŻLIWOŚĆ WYKONANIA DUŻYCH GABARYTÓW
-  STABILNOŚĆ
-  WODOSZCZELNOŚĆ: DO KLASY AE 1800, EN 12208
-  WSPÓŁCZYNNIK UW OD 0,53 W/(M²K)*
-  ODPORNOŚĆ NA OBCIĄŻENIE WIATREM KLASA C5/B5, EN 12210
-  GWARANCJA 5LAT
-  GRUBOŚĆ SZKLENIA DO 81MM
-  GŁĘBOKOŚĆ SKRZYDŁA DO 104MM

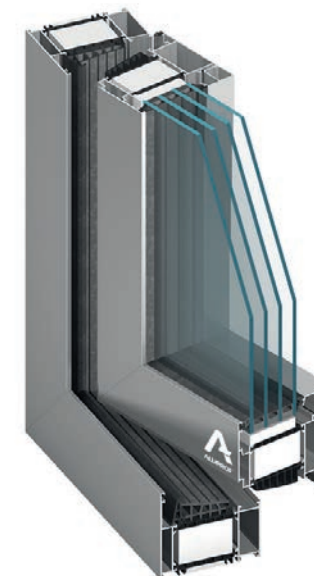
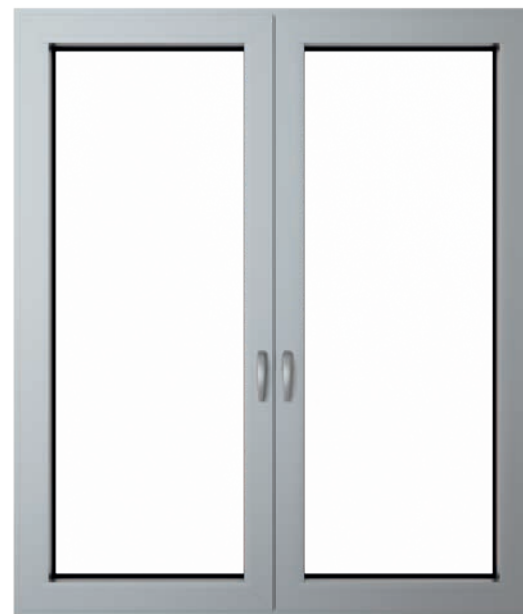

Okna Aluminiowe

Marzysz o ciepłym, przytulnym i zacisznym wnętrzu, do którego wpada mnóstwo naturalnego światła? Stworzysz je z oknami aluminiowymi z naszej oferty. Wybór Cię zaskoczy!

Energooszczędne, ekologiczne i ekonomiczne – takie są okna aluminiowe i systemy okiенno-drzwiowe w bogatej ofercie Aluforma. Podstawę naszych systemów stanowią lekkie i smukłe profile renomowanej marki Aluprof, które uzupełniamy wybranym przez klienta pakietem szklenia, okuć i dodatków. Profile aluminiowe, z których produkujemy okna Aluforma, charakteryzują się różnymi szerokościami, wysokościami oraz budową, co wpływa na ich najważniejsze parametry jakościowe:

- Niezawodną izolację termiczną, która spełnia wymogi nowoczesnego budownictwa.
- Ponadprzeciętną wytrzymałość (statykę), która pozwoli zbudować duże przeszklenia z widokiem po horyzont.
- Pancerną szczelność, dzięki której oprą się działaniu silnego wiatru, śniegu oraz przenikaniu wilgoci z wody opadowej.
- Optymalną izolacją akustyczną, która pozwoli pracować w pełnym komforcie i spać spokojnie.
- Elegancki i minimalistyczny design, który współgra z nowoczesnymi trendami architektonicznymi.

* - Uw dla okna otwieranego MB-104 Passive Aero o wymiarach skrzydła 1700x2100 mm, ze szkłem Ug=0,4 W/(m²K)





BOGACTWO WZORÓW I KOLORÓW



IZOLACYJNOŚĆ TERMICZNA UD OD 0,44W/(M2K)



PRZEPUSZCZALNOŚĆ POWIETRZA KLASA 4PN-EN 12207:2001

ODPORNOŚĆ NA OBCIĄŻENIE WIATREM:
OD KLASY C5/B5, PN-EN 12210:2001

WODOSZCZELNOŚĆ: OD KLASY E900 (900 PA), PN-EN 12208:2001



DRZWI NA KAŻDĄ MIARĘ - DRZWI POD INDYWIDUALNY WYMIAR



ESTETYKA



AUTOMATYKA - INTELIGENTNE ROZWIĄZANIA



GŁĘBOKOŚĆ RAMY DO 95MM



KLASA ANTYWŁAMANIOWA RC2



SZEROKI WYBÓR SZLENIA DRZWI



DUŻY WYBÓR OKUC















Drzwi

Drzwi to wizytówka domu czy biura, która ma robić wrażenie i zapewniać pełne bezpieczeństwo. Modele drzwi aluminiowych, nakładkowych, ppoż., antywłamaniowych Aluforma spełniają te wymagania z nadwyżką. Dzięki innowacyjnym technologiom, konstrukcje aluminiowe umożliwiają wykonać drzwi o bardzo wysokiej izolacyjności termicznej, dużych gabarytach oraz wysokim stopniu bezpieczeństwa.

- Drzwi aluminiowe zewnętrzne - zapewnij sobie komfort i bezpieczeństwo od progu z serią drzwi aluminiowych dopasowanych do każdej stylistyki budynku. Otrzymujesz ochronę domu przed zimą, deszczem czy włamywaczami oraz bogaty zestaw kolorów, frezów, pochwyków, szklenia.
- Drzwi nakładkowe - są to ekskluzywne drzwi dedykowane głównie do budownictwa jednorodzinnego oraz rezydencyjnego. Charakteryzują się bardzo bogatym wzornictwem oraz dużymi możliwościami zastosowania inteligentnych rozwiązań. Nazwa nakładkowe wywodzi się z technologii drzwi, którą wyróżnia naklejenie panelu aluminiowego na całe skrzydło, dzięki czemu jego powierzchnia jest zlicowana z ościeżnicą drzwi.
- Drzwi przeciwpożarowe - drzwi ppoż. występują w różnych klasach odporności ogniowej. Wartość ta określa poziom wytrzymałości na ogień/temperaturę, czyli ilość czasu, do jakiego są w stanie powstrzymać przedostanie się ognia do wnętrza (np. EI15, EI30, EI45, EI60). Poznaj nasze modele MB-78EI i MBI60EI.



-  WIELKOGABARYTOWE SKRZYDŁA O SZEROKOŚCI DO 2 M I WYSOKOŚCI DO 3,4 M
-  DUŻY WYBÓR WZORÓW PANELI
-  PRZESUNIĘTA OŚ OBROTU
-  SKRZYDŁA W WYKONANIU PANELOWYM LUB ZE SZKŁEM ZESPOLONYM O GRUBOŚCI DO 60 MM
-  UKRYTE I ŁOŻYSKOWANE ZAWIASY O NOŚNOŚCI 500 KG
-  TRZY WARIANTY TERMICZNE KONSTRUKCJI: ST, SI, SI+
-  PRZYMYK REALIZOWANY ZA POMOCĄ LISTWY MONTOWANEJ NAPRZEMIENNIE NA SKRZYDLE I NA OŚCIEŻNICY
-  USZCZELNIENIE DOLNE Z WYKORZYSTANIEM USZCZELKI OPADAJĄCEJ
-  NISKI PRÓG O WYSOKOŚCI 20 MM, KTÓRY MOŻE ZOSTAĆ W PEŁNI ZABUDOWANY, TZW. PRÓG „ZEROWY” Z MOŻLIWOŚCIĄ ODPROWADZENIA WODY NA ZEWNĄTRZ
-  MOŻLIWOŚĆ MONTAŻU ODWODNIENIA LINIOWEGO
-  SPRAWNY SZYBKI MONTAŻ I DEMONTAŻ SKRZYDŁA
-  ROZWIĄZANIE BAZUJĄCE NA KSZTAŁTOWNIKACH SYSTEMU MB-86N



DRZWI PIVOT LINE MB-86N







MB-86N Pivot Door to drzwi obrotowe do zabudowy zewnętrznej, których głównymi cechami są duże wymiary oraz nietuzinkowy design. Przesunięta oś obrotu nadaje im niepowtarzalnego wyglądu, a ukryte zawiasy charakteryzują się bardzo dużą nośnością. Tego typu konstrukcje cieszą się popularnością wśród architektów i są często stosowane w projektach do budownictwa jednorodzinnego oraz rezydencjonalnego, w których liczą się duże wymiary i niebanalny design.

Drzwi systemu MB-86N Pivot Door stanowią efektywną alternatywę dla klasycznych drzwi profilowych. Umożliwiają tworzenie konstrukcji panelowych oraz przeszklonych. Cechują się dobrą izolacją termiczną, akustyczną oraz szczelnością na wodę i powietrze, dzięki czemu realizują wymogi dotyczące oszczędzania energii i ochrony środowiska. Do unikalnych cech tego rozwiązania należy także niestandardowy system ryglowania, na który może się składać jedna bądź dwie zasuwnice wraz z inteligentnymi rozwiązaniami.

- Izolacyjność termiczna UD od 0,73 (W/m²K)*
- Przepuszczalność powietrza klasa 3, EN 12207
- Wodoszczelność klasa 3B, EN 12208
- Odporność na obciążenie wiatrem klasa C3, EN 12210

* - dla drzwi panelowych MB-86N Pivot Door SI+ o wymiarach skrzydła: 2000×2180 mm



-  WYSOKIE PARAMETRY STATYCZNE
-  MOŻLIWOŚĆ PROJEKTOWANIA DUŻYCH WYMIARÓW KONSTRUKCJI
-  BOGATA KOLORYSTYKA
-  BARDZO DUŻY WYBÓR DOBORU SZKŁA
-  NOWOCZESNY DESIGN
-  PRODUKCJA NA WYMIAR
-  DLA WSZYSTKICH RODZAJÓW BUDOWNICTWA
-  TRWAŁOŚĆ
-  IZOLACJA
-  ODPORNOŚĆ NA OBCIĄŻENIE WIATREM DO 2400 PA
-  WODOSZCZELNOŚĆ RE 1200 PAEN 12154
-  PRZEPUSZCZALNOŚĆ POWIETRZA AE 1200 PA



Fasady

Nowoczesne systemy elewacyjne aluminiowe zapewniają komfortowe, energooszczędne i funkcjonalne wnętrza. Efektowne połączenie szkła i aluminium urzeka już nie tylko w obiektach użytkowych, ale wyróżnia nowoczesne budownictwo jednorodzinne. W Aluforma znajdziesz kompleksowe rozwiązania fasadowe do najbardziej wymagających obiektów i ambitnych wizji projektowych. Sprawdź ofertę i postaw na jakość.















Systemy elewacyjne aluminiowe – techniczna doskonałość i bezpieczeństwo

Aluminium to materiał lekki, trwały i niezwykle plastyczny. Zapewnia wysoką nośność i stabilność konstrukcji, co daje projektantom elastyczność w kształtowaniu fasad o nawet najbardziej skomplikowanych kształtach i gabarytach. A duże przeszklenia to przestronność wnętrza i więcej naturalnego światła. Systemy elewacyjne oparte o aluminiowe profile i dedykowane zestawy szybowe (od standardowych przez ognioodporne, dźwiękochłonne po antywłamaniowe) gwarantują szczelność (działanie wiatru, wilgoci), niwelację strat ciepła oraz izolację termiczną spełniającą standardy budynków energooszczędnych lub pasywnych. Jednocześnie zapewniają optymalną cyrkulację powietrza i chronią przed przegrzaniem wnętrza.

Piękno aluminiowych fasad

Od nowoczesnych materiałów konstrukcyjnych oczekujemy estetycznej wyjątkowości, dzięki której zdefiniujemy charakter danego budynku oraz jego właściciela. Aluminiowe systemy elewacyjne także w tym aspekcie poszerzają pola aranżacji. Smukłe profile w połączeniu z dużymi przeszkleniami tworzą eleganckie, gładkie ściany od zewnątrz i zlicowane powierzchnie od wewnątrz. Unikatowy efekt wydobędziemy także poprzez kolorystykę lub odwzorowanie we wzorze fasady naturalnych materiałów jak kamień czy drewno. Powłoki lakiernicze z bogatej palety RAL wzmacniają także odporność profili na działanie intensywnych czynników atmosferycznych, spełniając rygorystyczne normy jakości.



-  MOŻLIWOŚĆ WYKONYWANIA DUŻYCH KONSTRUKCJI
-  BOGATA KOLORYSTYKA
-  NOWOCZESNY DESIGN
-  CIĘŻAR SKRZYDŁA DO 600KG
-  WYSOKOŚĆ KONSTRUKCJI DO 3,2MB
-  PRÓG ZLICOWANY Z PODŁOGĄ POMIESZCZENIA
-  MOŻLIWOŚĆ ZASTOSOWANIA AUTOMATYKI
-  GŁĘBOKOŚĆ RAMY 174 MM (PROFIL 2-SZYNOWY),
271 MM (PROFIL 3-SZYNOWY)
-  GŁĘBOKOŚĆ SKRZYDŁA 77 MM
-  GRUBOŚĆ SZKLENIA DO 58,5 MM
-  PRZEPUSZCZALNOŚĆ POWIETRZA KLASA 4, EN 12207
-  WODOSZCZELNOŚĆ KLASA 9A, EN 12208
-  ODPORNOŚĆ NA OBCIĄŻENIE WIATREM DO KLASY C4, EN 12210
-  IZOLACYJNOŚĆ TERMICZNA UW OD 0,84 W/(M²K)*

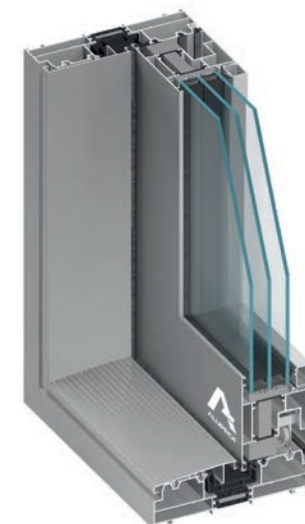
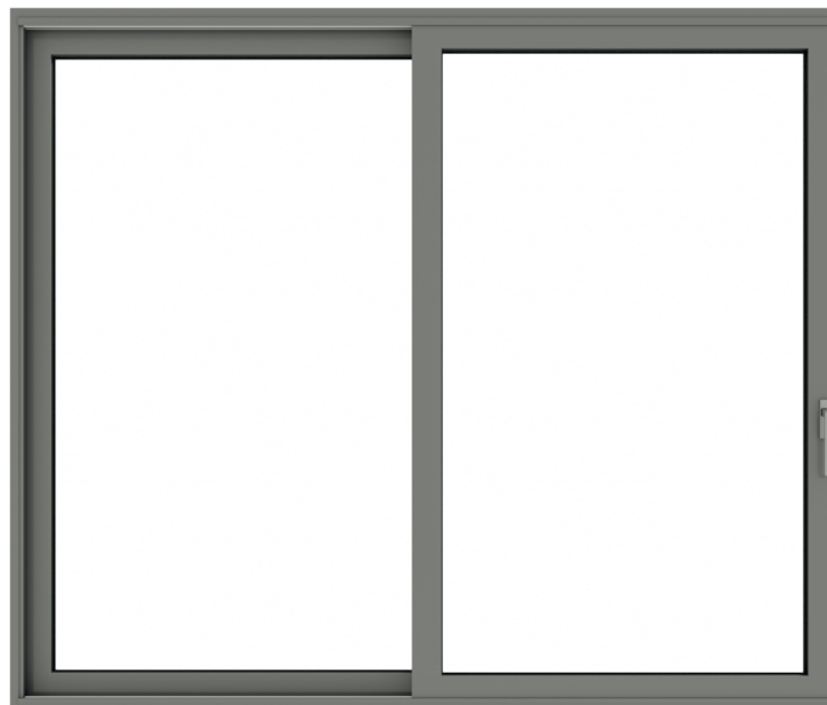













Drzwi podnosząno przesuwne HST

Ramę tego systemu drzwi podnosząno-przesuwnych tworzą wytrzymałe, smukłe i optymalne termicznie profile Aluprof. Dedykowane są do architektury nowoczesnej oraz klasycznej nadając wytwornego charakteru oraz otwierając przestrzeń z pomieszczenia na ogród. Możemy otwierać skrzydło manualnie oraz automatycznie za pomocą przycisku jak i pilota. Umożliwiają budowę niskoprogowych drzwi (lub z progiem zlicowanym z tarasem) o ciężarze skrzydła do 600 kg, wysokości do 3,2 m i szerokości do 3,3 m. System MB MB-77HS rekomendujemy zarówno dla domów jednorodzinnych, jak i hoteli czy biur z uwagi na duże możliwości kształtowania konstrukcji, bezpieczne osadzenie obszernych przeszkleń (wypełnienia 1- i 2-komorowe) oraz estetyczne połączenie drzwi w całej zabudowie.

* - Uw dla drzwi MB-77HS HI o wymiarach skrzydła 3,0x2,9 m, ze szkłem Ug=0,5 W/(m²K) z ramką Chromatech Ultra



-  ZAKRES SZKLENIA O DO 60 MM
-  NOWOCZESNY DESIGN
-  MOŻLIWOŚĆ WYKONANIA DUŻYCH GABARYTÓW
-  BOGATA KOLORYSTYKA
-  MOŻLIWOŚĆ ZAMONTOWANIA AUTOMATYKI DO OTWIERANIA
-  GWARANCJA 5 LAT
-  BRAK OGRANICZEŃ SZEROKOŚCI KONSTRUKCJI
-  BEZPROGOWE PRZEJŚCIE
-  PRZEPUSZCZALNOŚĆ POWIETRZA: KLASA 4 PN EN 12207
-  WODOSZCZELNOŚĆ: KLASA 8A (450 PA) PN EN 12208
-  ODPORNOŚĆ NA OBCIĄŻENIE WIATREM: C3 (1200 PA)/B3 (1200 PA) PN EN 12210
-  IZOLACYJNOŚĆ TERMICZNA UW OD 0,85 W/(M²K)*

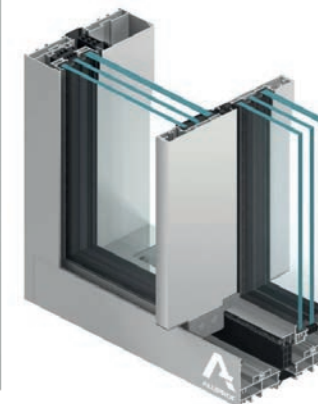
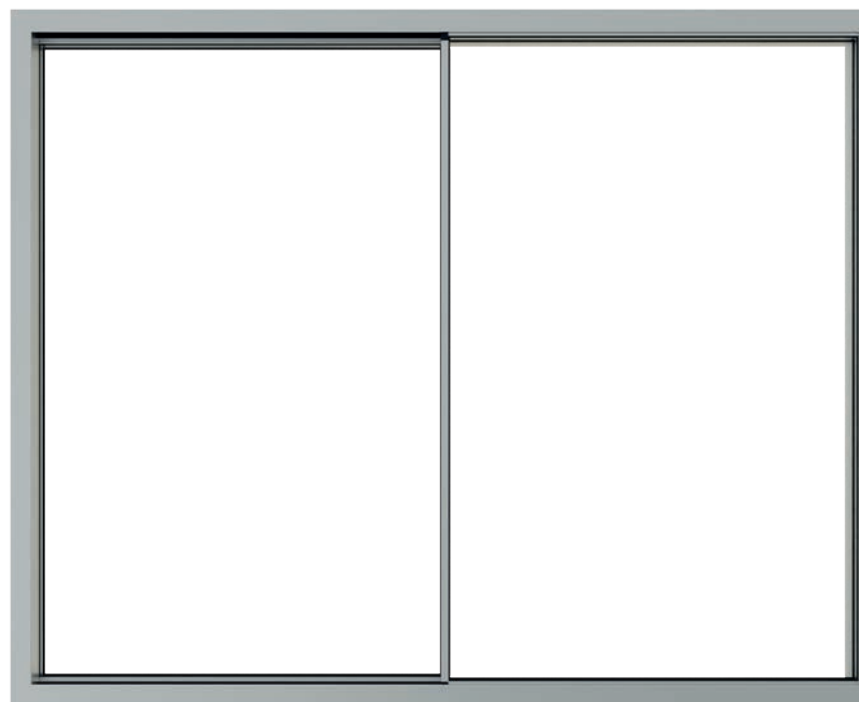













Drzwi przesuwne SkyLine

Ekskluzywne panoramiczne drzwi przesuwne, które wyróżnia całkowite ukrycie profili skrzydeł drzwi. Zaletą są także bezprogowe przejścia, efekt jednolitego przeszklenia oraz możliwość tworzenia wielkogabarytowych ścian ze szkła, przy pełnej szczelności, optymalnej izolacji termicznej i akustycznej. Maksymalna wysokość skrzydła to aż 4 m, maksymalna waga skrzydła otwieranego manualnie to 500 kg, a z siłownikiem ukrytym: 1200 kg. Dzięki wąskim profilom, konstrukcja zyskuje nowoczesny i minimalistyczny charakter dzięki czemu przestrzeń zostaje otwarta na otaczającą nas naturę. Drzwi Skyline dedykowane są do domów jednorodzinnych, apartamentowców oraz hoteli. Dzięki możliwości zastosowania elektrycznego otwierania drzwi istnieje możliwość zintegrowania z inteligentnymi systemami.

* - Uw dla drzwi MB-77HS HI o wymiarach skrzydła 3,0x2,9 m, ze szkłem Ug=0,5 W/(m²K) z ramką Chromatech Ultra



-  ZAKRES SZKLENIA: 52-60 MM
-  OŚCIEŻNICA 2- LUB 3-SZYNOWA Z ZABUDOWĄ W ŚCIANACH I SUFICIE, BEZSZELESTNE USZCZELKI ŚLIZGOWE W OŚCIEŻNICY
-  KONSOLE MONTAŻOWE Z REGULACJĄ WYSOKOŚCI
-  PROFIL KOMPENSACYJNY ELIMINUJĄCY SKUTKI UGIĘCIA STROPU
-  MOŻLIWOŚĆ WYPOSAŻENIA W SIŁOWNIK Z ODBIORNIKIEM RADIOWYM, RADAREM BEZPIECZEŃSTWA I OPCJĄ STEROWANIA Z POZIOMY SYSTEMÓW INTELIGENTNYCH
-  MAKSYMALNA WAGA SKRZYDŁA: 500 KG (MANUALNIE) LUB 750 KG (Z UKRYTYM SIŁOWNIKIEM)
-  WĄSKIE PROFILE SKRZYDŁ, KTÓRE PRZY ZASTOSOWANIU NAPĘDU LUB RYGLOWANIA NA SŁUPKU POZOSTAJĄ NIEWIDOCZNE PO BOKACH
-  GŁĘBOKOŚCI KONSTRUKCYJNE: 71 MM (SKRZYDŁO), 190 MM (OŚCIEŻNICA 2-SZYNOWA), 292 MM (OŚCIEŻNICA 3-SZYNOWA), SŁUPEK O SZEROKOŚCI 25 MM NA STYKU SKRZYDŁ
-  REGULOWANE WÓZKI JEZDNE
-  UKRYTY SYSTEM ODPROWADZANIA WODY
-  PODWALINA O WYSOKIEJ IZOLACYJNOŚCI TERMICZNEJ
-  OPCJA ZASTOSOWANIA KWATERY STAŁEJ SZKLONEJ W RAMIE, WIZUALNIE ZBLIŻONEJ DO SKRZYDŁA RUCHOMEGO
-  RYGLOWANIE MANUALNE NA SKRZYDLE LUB SŁUPKU

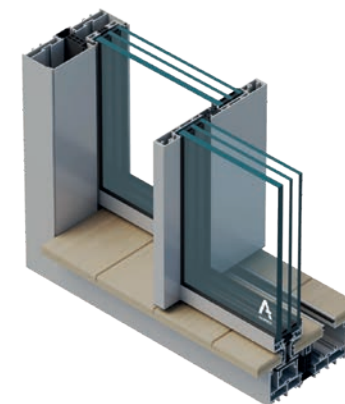
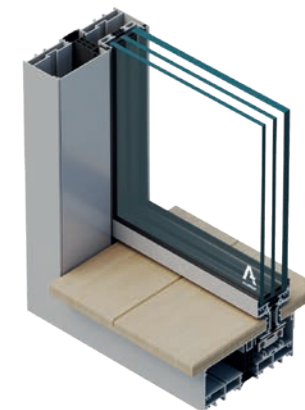
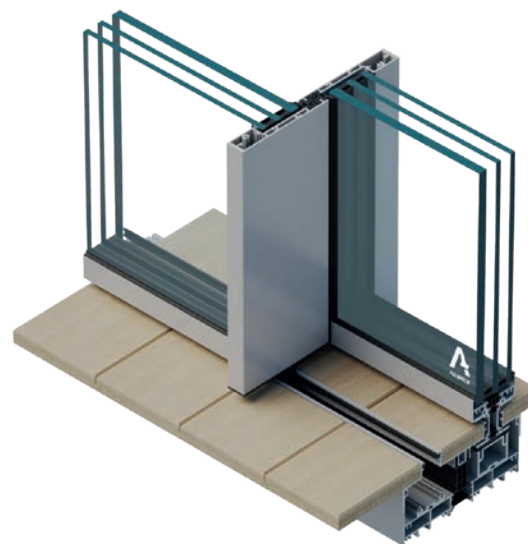

Panoramyczne drzwi przesuwne MB-SKYLINE TYPE-S LUX

MB-SKYLINE TYPE S LUX to nowoczesna odsłona dużych drzwi przesuwnych, które zmieniają sposób postrzegania przestrzeni. Smukłe profile ukryte w ścianach i suficie oraz wyjątkowo wąski słupek łączący skrzydła nadają konstrukcji lekkość i elegancki, minimalistyczny charakter. Najważniejszym elementem wyróżniającym tę wersję jest całkowicie zabudowany próg szczelinowy – rozwiązanie, które sprawia, że przejście między wnętrzem a otoczeniem zewnętrznym staje się niemal niezauważalne.

Dolny profil wraz z wózkami jezdными umieszczono w posadzce, dzięki czemu miejsce progu wygląda jak subtelna, estetyczna szczelina. Wariant TYPE S wykorzystuje rozwiązania sprawdzone w cenionej linii MB-Skyline, co zapewnia wysoką jakość działania, wyjątkową lekkość pracy oraz szerokie możliwości aranżacyjne.



 ODPORNOŚĆ OGNIOWA W KLASIE DO EI120

 BEZPIECZEŃSTWO PODCZAS POŻARU

 NOWOCZESNA TECHNOLOGIA

 DYMOSZCZELNOŚĆ

 BOGACTWO KOLORÓW

 KONSTRUKCJE NA WYMIAR

 SZEROKI WYBÓR SZYB OGNIOWYCH

 PRODUKTY CERTYFIKOWANE

 WYSOKA JAKOŚĆ

 TRWAŁOŚĆ



Okna i Drzwi przeciwpożarowe

Aluminiowe systemy ppoż. to niezbędny dla bezpieczeństwa element wyposażenia, który pozwoli zaprojektować w danych obiektach wymagane strefy pożarowe, umożliwiające odpowiednie warunki ewakuacji osób.

O zabezpieczeniach przeciwpożarowych, a także systemach oddymiających należy pamiętać już przy projektowaniu budynku. Ściany przeciwpożarowe, okna oddymiające czy drzwi dymoszczelne to rozwiązania, które dzięki postępowi technologicznemu potrafią chronić zdrowie i życie ludzi. Aluforma oferuje Państwu systemy oddymiające i przeciwpożarowe, które pozwalają na wykonanie różnorodnych elementów zabudowy odpowiedzialnych za organizację w budynkach stref pożarowych oraz gwarantujących odpowiednie warunki do ewakuacji osób. W zakres powyższych rozwiązań wchodzi zarówno produkty, które są konstrukcyjnie powiązane z grupą systemów okiennie-drzwiowych jak także te, które bazują na fasadowych systemach ryglowo-słupowych. Odporność na ogień takiego typu konstrukcji mieści się w klasach od EI15 do EI120 w zależności od wymagań. Wszystkie produkty posiadają certyfikaty dopuszczające produkt do użytkowania oraz dające gwarancję bezpieczeństwa i niezawodności.



-  LEKKA I MOCNA KONSTRUKCJA
-  MOŻLIWOŚĆ WYKONANIA DUŻYCH KONSTRUKCJI
-  NOWOCZESNY DESIGN
-  GŁĘBOKOŚĆ KONSTRUKCYJNA 45 MM
-  ZAKRES WYPEŁNIEŃ 2-25 MM (DEDYKOWANE SZYBY HARTOWANE 8, 10 I 12 MM)
-  RÓŻNE TYPY KONSTRUKCJI: ŚCIANKI DZIAŁOWE, OKNA, DRZWI, W TYM DRZWI PRZESUWANYCH RĘCZNIE I AUTOMATYCZNIE, DRZWI WAHADŁOWE, WIATROŁAPY ITP.
-  DRZWI DYMOSZCZELNE MB-45D W KLASACH SM, SA
-  USZCZELKI PRZYSZYBOWE MONTOWANE W SPOSÓB CIĄGŁY, BEZ PRZYCINANIA W NAROŻACH
-  MOŻLIWA JEST ZMIANA ARANŻACJI WNĘTRZA



System Ścian Działowych MB-45 Office

Ze względu na uniwersalność i duże możliwości w zakresie zabudowy wysokich pomieszczeń system MB-45 OFFICE dedykowany jest do konstruowania lekkich, a zarazem solidnych ścianek w pomieszczeniach konferencyjnych i biurowych z wyraźnie zaznaczonymi drzwiami. Z elementów tego systemu można wykonać ścianki stałe oraz całoszklane skrzydła drzwi (rozwierane i wahadłowe).

Głębokość konstrukcyjna profili wynosi 45 mm, czyli jest identyczna jak głębokość wszystkich kształtowników ościeżnic i słupków bazowego systemu MB-45. Oba te rozwiązania są w pełni kompatybilne, dzięki czemu można niemal dowolnie łączyć profile obu systemów. System MB-45 OFFICE oparty jest na kilku profilach bazowych, które po dokręceniu odpowiednich profili adaptacyjnych mogą pełnić funkcję ościeżnicy okna, ościeżnicy drzwi, poprzeczki lub słupka. Można w nim stosować zawiasy, zamki i samozamykacze firm Aluprof, Geze i WSS. Funkcjonalność tej wersji systemu MB-45 pozwala na zmianę aranżacji wnętrza poprzez demontaż połączeń i ponowny ich montaż zmieniając np. kąt zabudowy lub jej funkcje.

W konstrukcji MB-45 OFFICE istnieje możliwość stosowania różnego typu wypełnień oraz szyb: zarówno pojedynczych jak i zespolonych, o grubościach w zakresie 2 - 25 mm. Do tego systemu dedykowane są szczególnie wielkogabarytowe szyby hartowane o grubościach 8, 10 i 12 mm. Są one montowane za pomocą listew i uszczelek przyszybowych..



*ALU***FORMA**

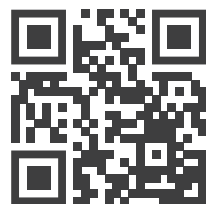

www.aluforma.pl